

# Pale gommate



**WACKER  
NEUSON**

*all it takes!*



## Buone ragioni a favore delle pale gommata di Wacker Neuson.

### 1. La massima potenza: esattamente per le vostre esigenze.

Una prestazione equilibrata caratterizza in modo ottimale ogni pala gommata Wacker Neuson. In tal modo è possibile avere la potenza necessaria in tutte le classi oltre alla massima efficienza.

### 2. Piena flessibilità per un impiego versatile in tutte le stagioni.

Le pale gommata di Wacker Neuson possono essere equipaggiate con accessori sempre diversi per nuovi compiti: dalla classica benna da terra, alla forca per pallet e ai numerosi accessori speciali per l'industria edilizia, il riciclo, i comuni e l'architettura paesaggistica. Così è possibile avere sempre a disposizione tutta la versatilità che occorre.

### 3. Massima economicità – sotto tutti i punti di vista.

Materiali di alta qualità per una lunga durata utile. Bassi consumi. Buona manovrabilità per cicli di carico veloci. Una manutenzione che richiede pochissimo tempo. Per Wacker Neuson l'economicità è sempre un concetto di riferimento generale.

### 4. Le vostre pale gommata come porta-attrezzi.

Utilizzate le pale gommata di Wacker Neuson nel modo più vantaggioso: la potenza idraulica corrispondente e i circuiti di controllo delle funzioni aggiuntive lo rendono possibile.

#### Wacker Neuson - all it takes!

Offriamo prodotti e servizi in grado di andare incontro alle richieste più esigenti e agli usi più svariati. Wacker Neuson è sinonimo di affidabilità. Naturalmente questo vale anche per la nostra vasta gamma di pale gommata. Ogni giorno facciamo del nostro meglio per il vostro successo. E con grande passione.

## Competenza per le pale gommata fino ai minimi dettagli.

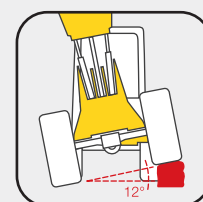

#### Trazione massima

Grazie al giunto articolato oscillante con angolo di 12° tutte e quattro le ruote di trazione mantengono l'aderenza al suolo anche su terreno irregolare - e il conducente il controllo ottimale.

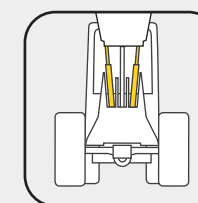

#### Due potenti cilindri di sollevamento

Per una stabilità ancora maggiore dell'impianto di carico tutte le pale gommata di Wacker Neuson sono dotate di due cilindri di sollevamento. Quindi la forza del sistema idraulico viene distribuita in modo ottimale sul braccio di carico.

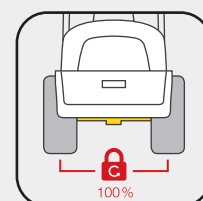

#### Dispositivo di bloccaggio del differenziale commutabile al 100%

La buona trazione anche su terreni difficili rendono possibile la commutabilità del dispositivo di bloccaggio differenziale al 100%.

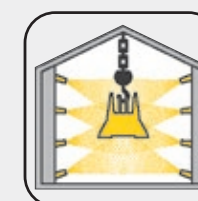

#### Verniciatura a polvere di alta qualità

A differenza della verniciatura tradizionale, la verniciatura a polvere prolunga la durata di vita della macchina ed è allo stesso tempo una scelta ecologica.

#### Pale gommata sempre in vista con EquipCare.

Date voce alle vostre macchine con la nostra soluzione telematica EquipCare. Le macchine dotate del modulo telematico segnalano in modo attivo, ad esempio per indicare la manutenzione imminente o possibili malfunzionamenti. Le macchine dispongono anche del nostro EquipCare Dual ID. Si tratta di un controllo di accesso elettronico. Sarà quindi possibile determinare esattamente chi può operare le vostre macchine e, di conseguenza, aumentare la sicurezza nel vostro cantiere.



## Panoramica di tutte le pale gommata.



WL20e

Capacità benna: 0,19 m<sup>3</sup>  
> Pagina 04



WL20

0,19 m<sup>3</sup>



WL25

0,30 m<sup>3</sup>



WL28

0,42 m<sup>3</sup>



WL32

0,47 m<sup>3</sup>



WL38

0,64 m<sup>3</sup>



WL52

0,85 m<sup>3</sup>



WL34

Capacità benna: 0,50 m<sup>3</sup>



WL44

0,80 m<sup>3</sup>



WL54

0,90 m<sup>3</sup>



WL60

1,00 m<sup>3</sup>



WL70

1,10 m<sup>3</sup>



WL95

1,55 m<sup>3</sup>



WL110

1,80 m<sup>3</sup>



La pala gommata completamente elettrica funziona silenziosamente e 100% senza emissioni, questo protegge operatore e l'ambiente

La batteria AGM con caricabatterie integrato può essere ricaricata a qualsiasi presa da 230-V, ricariche intermedie sono possibili in qualsiasi momento

Maneggevolezza, bassa manutenzione pertanto costi contenuti

## Elettrico, pratico, innovativo: la WL20e.

	WL20e
Capacità benna (m <sup>3</sup> )	0,19
Massa totale (kg)	2.350
Potenza del motore (kW)	6,5 / 9**
Carico di ribaltamento con benna, montante orizzontale - macchina a gomito (kg)	1.251

\* Comando di trazione a motore \*\* Motore idraulico





**Due motori elettrici**, ognuno dedicato alla trazione e all'idraulica ne permettono l'utilizzo al bisogno e ne riducono al minimo il consumo

**Basso livello di rumorosità** protegge sia l'operatore sia l'ambiente

**Costi di assistenza ridotti** rispetto al motore diesel convenzionale

**Le potenze** del WL20e corrispondono alla potenza della pale gommate a diesel WL20, il carico di ribaltamento è ancora maggiore

**Ricariche intermedie flessibili** in qualsiasi momento, senza effetto memoria

**Funzione Hill-Hold** – in caso di arresto su un pendio, il motore elettrico tiene ferma la macchina

**La perfetta tenuta tecnologia delle batterie AGM (Absorbent Glass Matt)** rende la gestione della macchina estremamente sicura

**Caricabatterie "Onboard"** - ricaricabile facilmente e in qualsiasi momento con presa da 230 V





## Tecnologia innovativa, in uso.

Wacker Neuson è un leader dell'innovazione globale nel settore dei motori elettrici per le macchine edili. Con il WL20e offriamo una soluzione a zero emissioni che si è affermata da diversi anni e in tante aziende diverse, e che sviluppiamo in modo continuativo. Quindi beneficerete sempre della tecnologia più recente.

## Batteria AGM a prova di perdite e essente di manutenzione

- Utilizzo sicuro: la batteria non perde (sistema chiuso)
- Ridotta sensibilità alle temperature (temperatura esterna)
- Manipolazione semplice: ricarica con il caricabatterie "onboard" ad una normale presa domestica da 230 V



### Emissioni ridotte

- ✓ Riduzione delle emissioni di CO<sub>2</sub> superiore al 90%\*
- ✓ Nessun gas di scarico ed emissioni acustiche del motore minime in cantiere
- ✓ Efficienza del motore elettrico notevolmente maggiore grazie all'elevato grado di efficacia

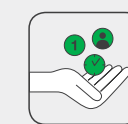

### Bassi costi d'esercizio

- ✓ Fino all'85% di risparmio sui costi energetici
- ✓ Carico di ribaltamento maggiore grazie al peso della batteria
- ✓ Costi di manutenzione ridotti
- ✓ Stessa potenza di una macchina tradizionale della stessa categoria

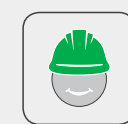

### Comodo per l'operatore

- ✓ Livello di rumorosità ridotto di nove decibel, la rumorosità della macchina percepita dall'operatore è dimezzata
- ✓ La trazione elettrica consente una partenza dinamica e potente
- ✓ È possibile caricare ovunque grazie al caricabatterie onboard, che si collega a tutte le prese da 230 V

## Semplicemente ricaricabile con qualsiasi presa da 230 V.



1. Il caricabatterie è sempre "onboard": aprire il coperchio posteriore e rimuovere il cavo di ricarica.



2. Inserire in una spina da 230 volt.



3. LED sul caricabatterie di bordo indicano lo stato di carica attuale.

**Abbassabile idraulicamente:** il tetto di protezione del guidatore EPS Plus (Easy Protection System Plus).



**Sempre a vista:** il livello della batteria viene indicato sul display.



\* Emissioni di CO<sub>2</sub> per tutta la durata di vita, dirette e indirette, compresa la produzione di batterie e il recupero di energia (mix energetico UE) rispetto a un prodotto tradizionale della stessa categoria.

\*\* Questo valore in decibel è chiamato livello di pressione sonora di emissione (LpA). Indica le emissioni acustiche del dispositivo sul posto di lavoro nel quale viene utilizzato direttamente, per esempio all'interno della cabina.



Per ogni settore di impiego la postazione di guida appropriata: tetto di protezione del guidatore, EPS (Tetto di protezione del guidatore pieghevole), EPS Plus (tetto di protezione del guidatore abbassabile) o cabina

Dimensioni compatte e peso ridotto permettono il trasporto su un rimorchio per auto

Avantreno basso per WL25 e WL28 per migliore vista possibile sull'accessorio e sull'area di lavoro



## Gioielli di potenza compatti: le pale gommiate WL20, WL25 e WL28.

	WL20	WL25	WL28
Capacità benna (m <sup>3</sup> )	0,19	0,30	0,42
Massa totale (kg)	2.000-2.150	2.380-2.550	2.800-3.300
Potenza del motore (kW)	18,4	18,4	18,4/33,3*/40,1*
Carico di ribaltamento con benna, montante orizzontale - macchina a gomito (kg)	977 / 1.206*	1.144-1.703*	1.600-2.220

\* Valori dotazione optional



**Buona manovrabilità**

grazie al ridotto raggio di sterzata

**Sistema idraulico potente e**

potenza del motore abbinato per le migliori prestazioni

**Dimensioni compatte**

in altezza, larghezza e lunghezza, per spazi ristretti

**Postazione di guida selezionabile:**

tetto di protezione del guidatore, EPS (tetto di protezione del guidatore pieghevole), EPS Plus (tetto di protezione del guidatore abbassabile, solo WL20) o cabina

**Ideale per carichi pesanti:**

WL28 sposta facilmente un pallet di pietre per pavimentazioni

**Freno di parcheggio elettrico con funzione Hill**

**Hold** garantisce sicurezza e comfort massimi (WL28)



**Parafanghi regolabili**

**in continuo** permettono l'uso di diversi pneumatici

**Optional fino a 30 km/h**

per uno spostamento rapido dell'attrezzatura/macchina

**Semplice trasporto su**

un rimorchio per auto grazie al peso ridotto

**Flessibile e utilizzabile universalmente**

mediante cinematica adatta e un'ottima distribuzione del peso

**Design ottimizzato con sistema di**

**carico:** per un plus di carico di ribaltamento, stabilità e visuale dell'area di lavoro



WL20 WL25 WL28



## I carichi pesanti diventano leggeri per la WL28.

Gestisce senza problemi pallet con pietre per lastricati o altre merci di trasporto fino a 1,6 tonnellate e offre quindi un alto livello di produttività.

**Questo permette di risparmiare tempo e costi di trasporto:** grazie alla sua struttura compatta e al peso ridotto, le macchine possono essere trasportate su un rimorchio per auto.



**Il design del sistema di carico** garantisce una perfetta visibilità. Sia la cabina che il tetto di protezione del guidatore offrono un'eccellente visuale dell'area di lavoro immediata.



## Accessi ottimali per la manutenzione.

Tutte e tre le pale gommare sono dotate di una postazione di guida inclinabile e una cabina ribaltabile. Ciò consente un facile accesso al motore, all'impianto idraulico e all'impianto elettrico. Anche il cofano motore consente un'ampia apertura e offre così un accesso ottimale.



**Ripiegabile rapidamente:** il tetto di protezione del guidatore EPS (Easy Protection System).



**Grazie a diversi accessori,** le tre pale gommare possono essere utilizzate per un'ampia varietà di applicazioni.



**Dimensioni compatte** – ideale quando i centimetri contano.



**Cabina comfort opzionale** per un lavoro sicuro e senza fatica.



## Guidare in modo più intelligente con il modello WL28

La trazione a controllo elettronico garantisce un comfort di guida estremamente elevato e aumenta la forza di spinta della macchina. Inoltre, sono inoltre disponibili varie modalità di guida.

Standard:

- Modalità Auto: 100% delle normali prestazioni
- Modalità ECO: riduce consumi e rumore

Optional:

- Modalità attrezzi: prestazioni costanti al variare del carico
- Modalità M-Drive: impostazione manuale del numero di giri del motore







Sistema idraulico potente con molte opzioni (ad es. High Flow) per gli attrezzi e gli impieghi più diversi

Nonostante le dimensioni compatte: forti forze di strappo e di sollevamento e potenza del motore abbinata perfettamente dimensionata

Cabina confortevole con un'ergonomia e visibilità ottimale

## Tuttofare con comfort: le pale gommate WL32, WL38 e WL52.

	WL32	WL38	WL52
Capacità benna (m³)	0,47	0,64	0,85
Massa totale (kg)	3.400	4.200-4.300	5.100
Potenza del motore (kW)	45	45/55,4*	55,4
Carico di ribaltamento con benna, montante orizzontale - macchina a gomito (kg)	1.692/1.898*	2.494/3.113*	3.416

\* Valori dotazione optional



**Joystick idraulico di comando** per un lavoro senza fatica

**Buona visibilità panoramica** dal sedile dell'operatore

**Altezza di sollevamento ed elevate forze di strappo** grazie al lungo braccio di carico con cinematica PZ (WL32, WL38), WL52 con potente cinematica Z e avantreno ribassato per maggiore carico di ribaltamento, stabilità e visuale dell'area di lavoro

**La postazione di guida ribaltabile** permette di accedere facilmente al motore, al sistema idraulico e all'impianto elettrico - questo consente di risparmiare tempo e denaro

**Cabina confortevole** per lavorare senza fatica ed elevata produttività

**Molteplici opzioni idrauliche** rendono possibile l'impiego di diversi attrezzi

**Il minore raggio di sterzata** rende possibile una buona manovrabilità

**Ideale per i marciapiedi:**  
WL32 disponibile già a partire da una larghezza di 1,2 m

**Impianto idraulico potente** abbinata a ottimale potenza del motore

**Forze di strappo molto alte** grazie al cilindro di ribaltamento di grandi dimensioni



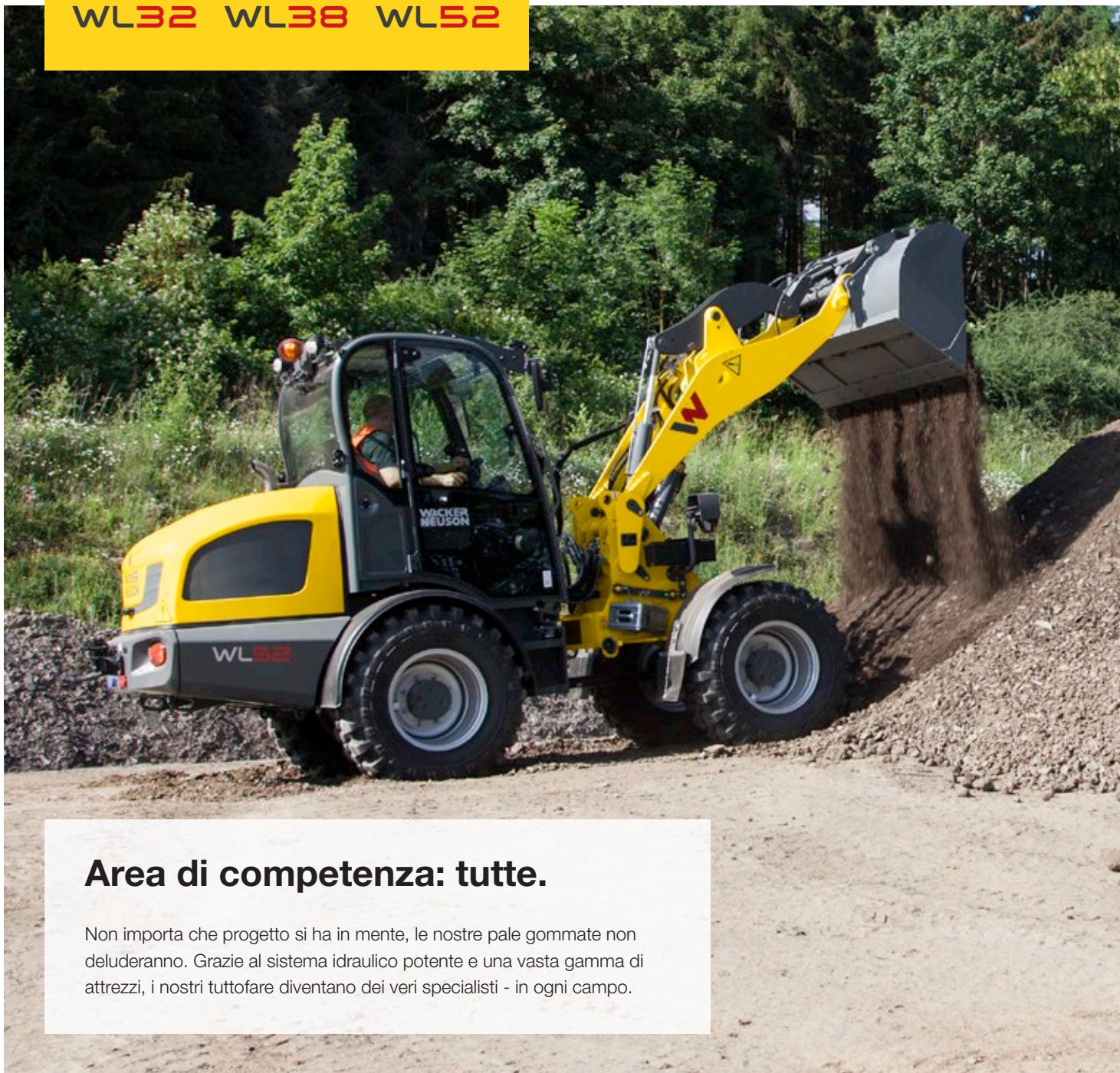

## Area di competenza: tutte.

Non importa che progetto si ha in mente, le nostre pale gommate non deluderanno. Grazie al sistema idraulico potente e una vasta gamma di attrezzi, i nostri tuttofare diventano dei veri specialisti - in ogni campo.

## Cabina confortevole in dotazione.

Comfort e molta ergonomia nella cabina per consentire all'operatore di lavorare in modo produttivo per molte ore. Le spaziose Cabine ad esempio sono efficacemente ammortizzate contro le vibrazioni e il sedile ergonomico è dotato di propensione pneumatica. Volante, sedile ed

elementi di comando possono essere adattati individualmente alle dimensioni dell'operatore. Il comando dell'attrezzatura/macchina e le funzioni aggiuntive avvengono tramite un joystick di ultima generazione. Il conducente ha letteralmente tutto in mano.



**Lavorare con comodità:** volante regolabile e sedile ergonomico con propensione pneumatica (optional).



**Facile da usare e multifunzionale:** il joystick innovativo con pulsanti illuminati e disposti in maniera ergonomica.



**Consolle del joystick regolabile** con sospensione coassiale al sedile dell'operatore.

## Pedale del freno con funzione inching: per portare la potenza del motore dove è necessaria.

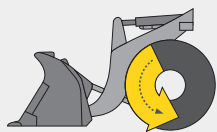

**Assenza di pressione sul pedale inching/freno:** massima potenza per la trazione.

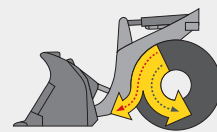

**Lieve pressione su pedale inching/freno:** riduzione della velocità, più potenza nell'impianto idraulico di servizio.

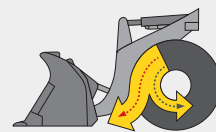

**Maggiore pressione sul pedale inching/freno:** ulteriore riduzione dei tempi, ancora più potenza per l'impianto idraulico di servizio.

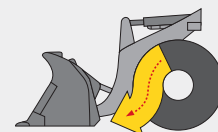

**Massima pressione sul pedale inching/freno:** la pala gommata si ferma, massima forza per l'impianto idraulico.

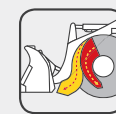

**Tantissima potenza per il sistema idraulico e, allo stesso tempo, una riduzione della velocità di marcia:**

Vantaggi evidenti: minore usura del freno a mano e distribuzione ottimale della potenza del motore. Inoltre, la soluzione impedisce lo stallo della macchina.

**Carico senza sforzo** anche con sponde molto alte grazie al braccio di carico dotato di un'elevata altezza di sollevamento e ampio sbraccio.

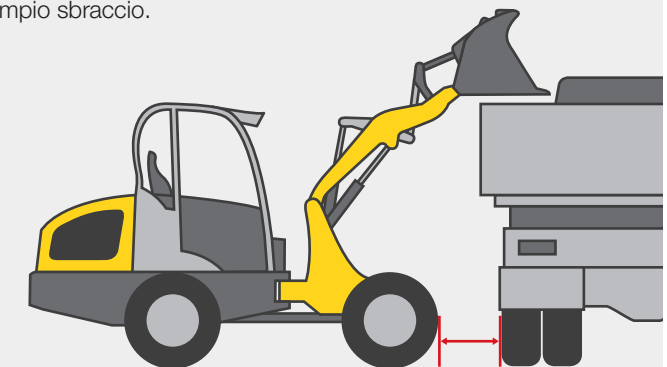





Robusti e convenienti: modelli entry-level ideali senza scendere a compromessi riguardo potenza e restazioni

Ampia gamma di sedute dell'operatore: diversi tetti di protezione del guidatore e cabine (comfort)

Numerose opzioni personalizzate di dotazione selezionabili

## Tuttofare affermato: le pale gommate WL34, WL44 e WL54.

	WL34	WL44	WL54
Capacità benna (m <sup>3</sup> )	0,50	0,80	0,90
Massa totale (kg)	3.900	4.600	5.800
Potenza del motore (kW)	45/55,4*	45/55,4*	55,4
Carico di ribaltamento con benna, montante orizzontale - macchina a gomito (kg)	2.443/2.539*	2.736/2.845*	2.761/3.045*

\* Valori dotazione optional



**Postazioni di guida selezionabili** (diverso a seconda del modello, vedere pagina 47):  
Tetto di protezione del guidatore (basso/alto), cabina a 2 porte, cabina comfort a 1 porta

**Cabina comfort**  
per lavori senza fatica

**Tetto di protezione del guidatore (basso/alto)** consente anche passaggi bassi e quindi uno spettro d'impiego molto ampio

**L'aria condizionata optional**  
assicura anche a temperature calde un ambiente di lavoro piacevole

**Altezza di sollevamento alta** grazie all'impianto di carico lungo

**Sistema idraulico potente**  
con numerose opzioni quali ad es. Highflow

**Facile accesso per l'assistenza** per una manutenzione rapida ed efficiente

**Ampia selezione di pneumatici** per vari impieghi

**Dinamica di prestazioni convincente** - il WL44 può essere scelto in funzione dell'applicazione tra potenze motori diverse

**Numerosi attrezzi** per un impiego versatile

**Struttura estremamente robusta** assicura la longevità della macchina





## Tutto ciò di cui si ha bisogno per lavorare in modo produttivo.

Anche con i nostri modelli base non dovrete rinunciare a nulla - soprattutto non alle prestazioni. La tecnologia robusta e matura delle nostre pale gommate si è dimostrata in molte applicazioni. Questo le rende macchine di prestazioni particolarmente affidabili in ogni cantiere - un'analisi costi-benefici che torna.

## Due cilindri di sollevamento.

Per una stabilità ancora maggiore dell'impianto di carico tutte le pale gommate di Wacker Neuson sono dotate di due cilindri di sollevamento. Quindi la forza del sistema idraulico viene distribuita in modo ottimale sul braccio di carico.



## Cinematica Z.

WL44 e WL54 sono dotati di cinematica Z. Ciò permette forze mordenti più elevate durante il movimento di ribaltamento - per un lavoro potente e sufficienti riserve di prestazioni in ogni situazione.



## Cabina comfort.

La cabina comfort a 1 porta è molleggiata su quattro punti. Così i colpi vengono perfettamente assorbiti. Dall'accesso a sinistra fino al finestrino destro interamente in vetro e regolabile: la cabina offre una vista eccellente su attrezzo, e di tutta l'area di lavoro.

## Ergonomia.

Il sedile e i braccioli possono essere regolati individualmente. Così anche gli operatori a statura imponente possono trovare la posizione di guida ideale per lavorare senza fatica anche per un periodo di tempo più lungo.

## Facile manutenzione.

Il sedile rimovibile, il cofano motore ad ampia apertura e vari sportelli di manutenzione rendono tutti accessi per la manutenzione facilmente accessibile. Ciò consente di risparmiare sui tempi di manutenzione e denaro.







Macchine potenti per la movimentazione di materiali pesanti, con opzione da 40 kmh per un'azione rapida

L'alto livello di allestimento della macchina offre comfort per il lavoro produttivo ed ergonomico

Il sistema idraulico Highflow più potente nella classe da 6 fino a 7 t

## Partner potenti: le pale gommate WL60 e WL70.

	WL60	WL70
Capacità benna (m <sup>3</sup> )	1,00	1,10
Massa totale (kg)	5.930	7.140
Potenza del motore (kW)	74,4	100
Carico di ribaltamento con benna, montante orizzontale - macchina a gomito (kg)	3.031	3.926



**Sistema idraulico Load-Sensing**

con portata di 150 l/min per il massimo comfort di utilizzo e ridotti consumi di carburante

**Opzionale flow-sharing** aumenta la produttività e consente l'azionamento simultaneo di più funzioni

**Opzioni del sistema idraulico posteriore versatili** per ulteriori accessori posteriori, come ad esempio spargisale in condizioni invernali

**Su richiesta** fino a due funzioni elettriche di attrezzi comandabili tramite joystick

**Manutenzione veloce ed economica** grazie alla cabina ribaltabile



**Jog Dial:** confortevole comando della quantità di olio per lavori di precisione con gli attrezzi

**Traino di rimorchi fino carico traino da 8 t** con diverse omologazioni possibili (attenzione: rispettare le norme locali)

**Costruzione robusta del braccio di carico** con altezza di sollevamento maggiore della sua classe di potenza

**Ammortizzatore sul braccio di carico automatico dipendente dalla velocità** per una comoda guida su strada





### Avanti tutta.

Nostre pale gommate WL60 e WL70 combinano grande prestazione con facilità d'uso ed ergonomia ottimale per l'operatore. Questo le rende partner forti in ogni sfida e ogni stagione.

### Joystick e Jog Dial.

Perfetto controllo della macchina e delle funzioni attraverso un joystick della più recente generazione. L'innovativo joystick multifunzione con i pulsanti illuminati e disposti in maniera ergonomica garantisce facilità d'uso.

Se necessario, l'elemento di comando "Jog Dial" consente di regolare manualmente la portata dell'olio idraulico. Ciò rappresenta un vantaggio se la macchina aziona un attrezzo idraulico che non ne richiede la piena potenza idraulica. L'operatore può quindi utilizzare la macchina e l'accessorio con estrema sensibilità e risparmiando risorse.



### Ventilazione secondo necessità.

Sui due lati la cabina dispone di grandi porte con ampia apertura. La parte superiore del vetro può essere completamente aperta e bloccata. Sono presenti inoltre le bocchette di ventilazione.



### Ambiente di lavoro piacevole.

L'ambiente di lavoro è eccellente grazie all'efficiente impianto di riscaldamento e ventilazione munito di ventilatore, filtro dell'aria fresca e bocchette dell'aria ben posizionate. Per i climi particolarmente caldi, consigliamo l'installazione dell'aria condizionata.



### Elevata stabilità – grazie all'ottimale distribuzione del peso.



### Salita semplice.

Un solo passo per accedere comodamente alla cabina della macchina. I gradini di ampia superficie antiscivolo lo rendono possibile.



Potente trazione ecospeedPRO per una potente accelerazione continua fino a 40 chilometri all'ora - senza sobbalzi e interruzioni della forza di trazione

Grande cabina comfort ergonomica con una dotazione versatile e una visibilità eccellente dell'attrezzo

Prestazioni elevate per la movimentazione di materiale pesante

## Produttività in maiuscolo: le pale gommate WL95 e WL110.

	WL95	WL110
Capacità benna (m <sup>3</sup> )	1,55	1,80
Massa totale (kg)	10.390	11.250
Potenza del motore (kW)	100/115*	115
Carico di ribaltamento con benna, montante orizzontale - macchina a gomito (kg)	5.748	6.674

\* Valori dotazione optional



**Eccezionale visibilità panoramica**  
 grazie alla cabina completamente vetrata  
 e molto spazio di movimento e per la testa

**Benna da terra da 1,8 m<sup>3</sup>**  
 per la movimentazione dei  
 materiali di grandi dimensioni

**Ampia dotazione di serie**  
 come grande display LCD, videocamera  
 per retromarcia, climatizzatore automatico

Possibilità di scelta tra  
**diverse modalità di marcia**

**Accessi ottimali per la  
 manutenzione** grazie al cofano motore  
 ad ampia apertura e parafranghi rimovibili

**Potente sistema idraulico Load-Sensing**  
 con 150 l/min (optional 180 l/min) per rapidi  
 cicli di lavoro

**Le prestazioni definiscono  
 nuovi punti di riferimento**  
 per carico di ribaltamento,  
 forza di spinta e sollevamento



**Ventola reversibile idraulica**  
 inverte premendo un pulsante il flusso  
 d'aria pulendo il radiatore

**Sistema di ritorno automatico della benna**  
 salva, premendo un pulsante, la posizione  
 dell'utensile e la richiama con ogni nuova ricarica -  
 per la massima precisione e velocità, per esempio  
 durante l'accatastamento e il riempimento

**Potente sistema  
 idraulico load  
 sensing da 180 l/min**

**Traino di rimorchi fino  
 a 18 t** per tutti i sistemi  
 di accoppiamento

**Configurazione personalizzata**  
 di motore, trazione, postazione di  
 guida e sistema idraulico

**Motore potente**  
 con 156 CV in  
 dotazione standard





## Buona visibilità panoramica e postazione di lavoro ergonomica.

Ampio spazio per le gambe, interruttori disposti in modo chiaro, sedile dell'operatore confortevole e visuale eccellente sull'attrezzo. Una postazione di lavoro che motiva e supporta il conducente sotto tutti i punti di vista. La console dotata di joystick multifunzionale con sistema di controllo proporzionato, comando "Job Dial", acceleratore manuale elettronico e funzionamento inching è stata ovviamente installata sul sedile, al fine di permettere una guida e un lavoro confortevole.



### Con display digitale da 7": tutto in vista:

Oltre alle visualizzazioni standard di temperatura, riempimento del serbatoio o ore di servizio, le funzioni attive vengono visualizzate sul cruscotto, per esempio, le funzioni elettroniche attivate del funzionamento continuo del 3° circuito idraulico o al blocco differenziale.



### Semplice regolazione della quantità di olio idraulico con "Jog Dial":

Se un accessorio non richiede la massima potenza idraulica, è possibile ridurre manualmente la portata. L'operatore può quindi utilizzare la macchina e l'accessorio con estrema sensibilità e risparmiando risorse.

## Cambio nuovo e potente.

ecospeedPRO è un cambio idraulico progressivo che raggiunge forze di trazione e velocità di marcia superiori rispetto alle soluzioni finora sviluppate, pur mantenendo, in termini di compattezza, efficienza energetica e comfort per l'operatore, tutti i vantaggi delle trazioni in uso al momento. Con ecospeedPRO sono possibili velocità fino a 40 km/h senza commutazione. Ciò consente una guida confortevole in quanto non si verificano interruzioni della forza di trazione o movimenti bruschi.

ecospeed  
PRO

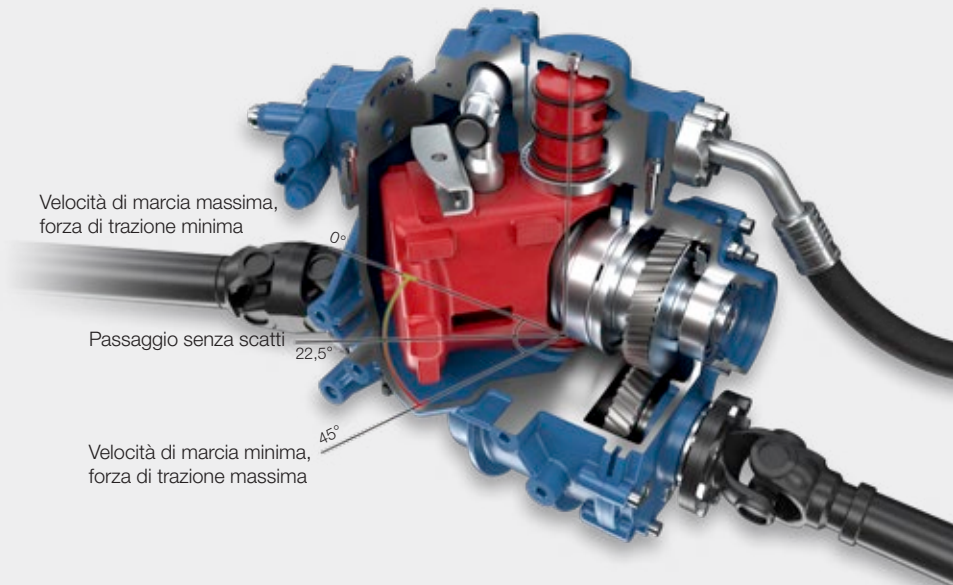

### Accessi ottimali per la manutenzione:

I modelli WL95 e WL110 offrono coperture ribaltabili facilmente accessibili e i parafanghi sono rimovibili. Questo consente di accedere facilmente al motore, all'impianto idraulico e all'impianto elettrico. Il controllo e la manutenzione della macchina vengono notevolmente facilitati. Anche il cofano motore lascia ampio spazio per l'apertura verso l'alto e offre un accesso ottimale.



### Giunto articolato e assale oscillante posteriore:

Curve strette, piccole salite: ogni cantiere è diverso dall'altro. Per trasportare la merce a destinazione in modo sicuro, WL95 e WL110 sono dotati di un giunto articolato e di un assale oscillante posteriore. Ciò assicura una ottimale manovrabilità e trazione in ogni situazione. L'angolo di sterzata è progettato con una notevole ampiezza di 40°, il raggio di sterzata sopra gli pneumatici è pari a 4,90 m e il raggio interno è di circa 2,45 m.



### Traino di rimorchi fino a 18 t:

WL95 e WL110 hanno di serie un gancio per recupero autonomo. Inoltre, sono disponibili le seguenti alternative di gancio di traino: dispositivo di traino automatico, il gancio di traino a sfera K50 (rimorchio per autovetture), il gancio di traino, il gancio Piton Fix e CUNA D3. Per spostare in sicurezza i carichi del rimorchio viene fornito sia un freno pneumatico a due condotte sia un freno di rimorchio idraulico.



## Attrezzi.



### Attrezzo idoneo per ogni macchina.

Gli impieghi delle pale gommatae sono numerosi, così come gli attrezzi di Wacker Neuson. Grazie alla nostra gamma completa e intelligente ogni modello diventa una versatile macchina multifunzione. E grazie all'attacco a cambio rapido idraulico, gli attrezzi possono venire cambiati comodamente dal proprio sedile.

**Le specifiche precise e la disponibilità** di accessori possono variare secondo il modello e il paese. Il vostro partner Wacker Neuson sarà lieto di assistervi.

## Assortimento per pale gommatae (scelta).



Maggiori informazioni sui nostri attrezzi sono disponibili all'indirizzo: [www.wackerneuson.com/attachments](http://www.wackerneuson.com/attachments)

**Servizio invernale facile:** con il giusto sgombraneve.



**Affidabile anche con carichi pesanti:** la forca per pallet regolabile in larghezza.



## Scambio attrezzi idraulici direttamente dal sedile dell'operatore.



Per tutte le pale gommatae Wacker Neuson oltre ad attacchi per accessori propri, sono possibili anche altri attacchi. Così è possibile utilizzare gli attrezzi più diversi. Maggiori informazioni presso il distributore Wacker Neuson.



## Carico di ribaltamento brevemente spiegato.

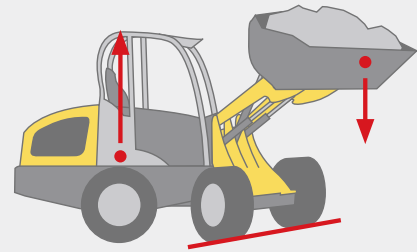

Il carico di ribaltamento rappresenta il peso massimo carico di una macchina compreso l'accessorio. Se viene raggiunto il valore, le ruote posteriori perdono contatto con il terreno.



Wacker Neuson misura il carico di ribaltamento secondo ISO 14397 - EN474-3. Vengono specificati i seguenti valori:

- Carico di ribaltamento con benna – montante orizzontale, macchina dritta
- Carico di ribaltamento con benna – montante orizzontale, macchina a gomito
- Carico di ribaltamento con forca per pallet – montante orizzontale, macchina dritta
- Carico di ribaltamento con forca per pallet – montante orizzontale, macchina a gomito

Attenzione: Il carico di ribaltamento cambia a seconda dell'allestimento della macchina (p. es. peso posteriore, cabina o tetto di protezione del guidatore, ecc.) e a seconda dei diversi attrezzi (p. es. pale con diverso peso operativo).

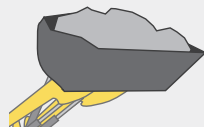

La capacità massima della benna è determinata dal carico di ribaltamento e dal carico utile:

$$\text{Carico utile} = \frac{\text{Carico di ribaltamento in posizione piegata}}{2}$$

$$\text{Capacità benna} = \frac{\text{Carico utile (t)}}{\text{Densità spec. materiale (t/m}^3\text{)}}$$

## Materiale sfuso e selezione pala.

Ogni materiale sfuso ha una densità diversa e quindi un peso diverso per la stessa quantità. Le seguenti tabelle forniscono una panoramica dei diversi materiali sfusi e la corrispondente selezione della benna.

MATERIALE SFUSO	DENSITÀ APPARENTE t/m <sup>3</sup>
Terra umida	2,10
Terra secca	1,50
Calce	1,60
Malta	2,20
Sabbia asciutta	1,65
Sabbia umida	2,00
Ghiaia asciutta	2,00
Ghiaia umida	2,00
Carta	1,10
Rifiuti domestici	0,70
Neve a debole coesione	0,13
Neve umida	0,65
Ceppi di legno	0,80
Minuzzolo	0,35
Pellet di legno	0,65
Granito	1,80
Arenaria	2,40
Ardesia	2,20
Bauxite	1,40
Gesso rotto	1,80
Coke	0,50
Rifiuti di vetro rotto	1,40
Rifiuti di vetro interi	1,00
Concime	1,00
Rifiuti ingombranti	1,00

### Tabella di selezione benna

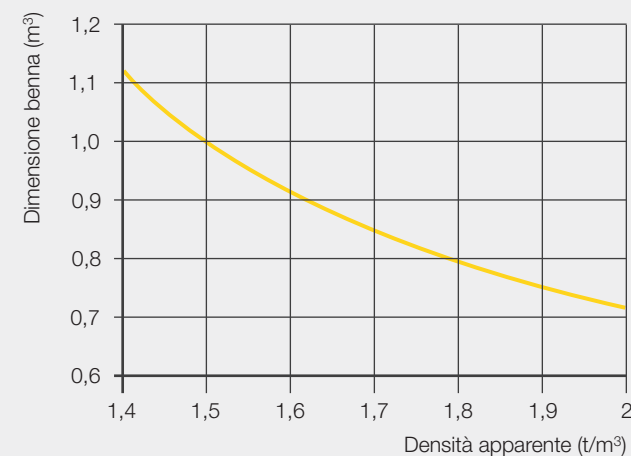

## Profili degli pneumatici.

I corretti pneumatici di una pala gommata hanno un ruolo importante nell'impiego concreto. Tutto andrà alla perfezione se si scelgono gli pneumatici giusti per il tipo di terreno. Sono disponibili sette profili tra cui scegliere.

Le specifiche precise e la disponibilità degli pneumatici possono variare a seconda del modello e del paese. Il vostro partner Wacker Neuson sarà lieto di assistervi.

### Profilato RP (erba)

- Grazie all'ampia superficie d'appoggio il terreno percorso resta intatto
- Per l'uso su prati e pascoli

### Profilato AS (trattore)

- Lamelle appuntite
- Per terreni oleosi e molto sporchi
- Per lavori su terreni, pascoli (e terreni argillosi)

### Profilato EM (movimento terra)

- Lamelle parallele
- Ampia superficie d'appoggio e quindi buona trasmissione della forza di spinta, oltre ad un'elevata silenziosità su strada
- Per lavori su terreni, sabbia, ghiaia, pietrisco, asfalto



### Profilato MPT (industriale)

- Spettro d'impiego molto ampio
- Buona trazione su terreno irregolare
- Consente una guida veloce su strada
- Per asfalto, ghiaia, industriale

### Profilato multiuso

- Per l'impiego in diversi periodi dell'anno e diverse condizioni climatiche
- In estate elevata trazione su terreni sdruciolevoli
- In inverno una buona stabilità su neve e carreggiate scivolose
- Per ghiaccio / neve, asfalto, industria, comunità

### Profilato SureTrax

- Superficie di contatto estesa
- Elevata portata
- Ideale per le superfici resistenti e altre superfici dure
- Per asfalto, pavimentazione, pavimenti solidi e duri

### Profilato Bibload

- Silenziosità ed efficienza grazie ad elevata superficie di contatto
- Buona trazione da blocchi di profilo sfalsati
- Elevata resistenza all'usura
- Per asfalto, l'industria e le condizioni del suolo duri







# Dotazione di serie e opzioni standard

PALE GOMMATE

	WL20E	WL20	WL25	WL28	WL32	WL34	WL38	WL44	WL52	WL54	WL60	WL70	WL95	WL110
<b>MOTORE</b>														
Perkins 403J-11 18,4 kW	-	●	-	-	-	-	-	-	-	-	-	-	-	-
Perkins 403J-17T 18,4 kW	-	-	●	-	-	-	-	-	-	-	-	-	-	-
Yanmar 3TNV80FT 18,4 kW	-	-	-	●	-	-	-	-	-	-	-	-	-	-
Yanmar 3TNV86CHT 33,3/40,1 kW DOC/DPF	-	-	-	○	-	-	-	-	-	-	-	-	-	-
Perkins 404 J-E22T 45 kW DOC/DPF	-	-	-	-	●	-	-	-	-	-	-	-	-	-
Deutz TD 2.9 L4 45 kW S5 DOC/DPF	-	-	-	-	-	●	●	●	-	-	-	-	-	-
Deutz TCD 2.9 L4 55,4 kW S5 DOC/DPF	-	-	-	-	-	○	○	○	●	●	-	-	-	-
Perkins 904J-E36TA 74,4 kW DOC/DPF/SCR	-	-	-	-	-	-	-	-	-	-	●	-	-	-
Perkins 904J-E36TA 100 kW DOC/DPF/SCR	-	-	-	-	-	-	-	-	-	-	-	●	-	-
Deutz TCD 3.6 S5 100 kW DOC/DPF/SCR	-	-	-	-	-	-	-	-	-	-	-	-	●	-
Deutz TCD 4.1 S5 115 kW DOC/DPF/SCR	-	-	-	-	-	-	-	-	-	-	-	-	○	●
Batteria/motore elettrico per trazione	●	-	-	-	-	-	-	-	-	-	-	-	-	-
<b>ILLUMINAZIONE</b>														
Lampeggiante	○	○	○	○	○	○	○	○	○	○	○	○	○	○
Fari di lavoro, 2 anteriori, 2 posteriori (WL20/WL20e: 2 anteriori, 1 posteriore; WL95: 4 anteriori, 2 posteriori)	●	●	●	●	●	●	●	●	●	●	●	●	●	●
Fari da lavoro LED, 2 anteriori, 2 posteriori (WL20/WL20e: 2 anteriori, 1 posteriore; WL95: 4 frontali, 2 posteriori laterali, 2 posteriori)	○	○	○	○	○	○	○	○	○	○	○	○	○	○
<b>SISTEMA ELETTRONICO</b>														
Presenza anteriore, a 3 poli	○	○	○	○	-	○	-	○	-	○	-	-	-	-
Presenza anteriore, a 7 poli	-	○	-	-	○	-	○	○	○	○	○	○	-	-
Presenza anteriore, a 13 poli	-	-	-	-	-	-	-	-	-	-	-	-	○	○
Presenza posteriore, a 7 poli	-	○	○	○	○	-	○	○	○	○	○	○	○	○
Presenza anteriore, con comando joystick	-	-	-	-	○	-	○	○	○	○	○	○	○	○
Presenza posteriore, a 3 poli	-	-	-	-	○	○	○	-	○	-	○	○	○	○
<b>SISTEMA IDRAULICO PARTE ANTERIORE</b>														
Ritorno senza pressione anteriore	○	○	○	○	○	○	○	○	○	○	○	○	○	○
3. circuito di comando anteriore DN10	●	●	●	-	-	-	-	-	-	-	-	-	-	-
3. circuito di comando anteriore DN12	-	-	○	●	●	●	●	●	●	●	●	●	●	●
3. circuito di comando comfort	○	○	○	○	-	○	-	○	-	○	-	-	-	-
4. circuito di comando comfort	○	○	○	○	-	-	-	○	-	○	-	-	-	-
3. circuito di comando elettrico proporzionale	-	-	-	-	●	○	●	○	●	○	●	●	●	●
4. circuito di comando parallelo/LS	-	-	-	-	●	-	●	○	●	○	●	○	○	○
4. circuito di controllo a gestione proporzionale	-	-	-	-	○	-	○	○	○	○	○	○	○	○
Pompa di grandi dimensioni per idraulica di lavoro (in base al modello tra 58,5 l e 103 l)	-	-	-	○	○	○	○	○	○	○	-	-	-	-
Highflow single action	-	○	-	-	○	-	○	○	○	○	-	-	-	-
High Flow double action 150 l Load-Sensing	-	-	-	-	-	-	-	-	-	-	○	○	○	○
High Flow double action 180 l Load-Sensing	-	-	-	-	-	-	-	-	-	-	-	-	○	○
3./4. Nessun Flowsharing	-	-	-	-	-	-	-	-	-	-	●	●	-	-

PALE GOMMATE

	WL20E	WL20	WL25	WL28	WL32	WL34	WL38	WL44	WL52	WL54	WL60	WL70	WL95	WL110
<b>SISTEMA IDRAULICO PARTE POSTERIORE</b>														
Collegamento idraulico posteriore, semplice	-	○	○	○	○	○	-	○	-	○	-	-	○	○
Collegamento idraulico posteriore, doppio	-	○	-	○	○	-	○	-	○	-	○	○	○	○
Attacco idraulico posteriore, elettrovalvola	-	-	○	-	-	-	-	-	-	-	-	-	-	-
Ritorno senza pressione posteriore	-	-	○	○	○	-	○	○	○	○	○	○	○	○
Collegamento idraulico posteriore, supplementare, semplice	-	-	-	-	○	-	○	○	○	○	○	○	○	○
Collegamento idraulico posteriore, supplementare, doppio	-	-	-	○	○	-	○	-	○	-	○	○	○	○
<b>POSTAZIONE DI GUIDA</b>														
Postazione di guida ribaltabile	-	●	●	●	●	-	●	-	●	-	●	●	●*	●*
Tetto di protezione del guidatore ribaltabile (EPS)	○	○	○	○	-	-	-	-	-	-	-	-	-	-
Tetto di protezione del guidatore abbassabile idraulicamente (EPS Plus)	○	○	-	-	-	-	-	-	-	-	-	-	-	-
Tetto di protezione del guidatore basso	-	-	-	-	-	○	-	○	-	-	-	-	-	-
Tetto di protezione del guidatore alto	●	●	●	●	●	●	-	●	-	●	-	-	-	-
Cabina bassa	-	-	-	-	-	○	○	-	○	-	-	-	-	-
Cabina alta	-	○	○	○	○	○	-	○	-	○	-	-	-	-
Cabina alta comfort	-	-	-	-	-	-	●	-	●	-	●	●	●	●
Cabina alta comfort a una porta	-	-	-	-	-	-	-	○	-	○	-	-	-	-
<b>ALTRO</b>														
Aria condizionata	-	-	-	○	○	-	○	○	○	○	○	○	○	○
Ammortizzatore sul braccio di carico	-	-	○	○	○	○	○	○	○	○	○	○	○	○
Impianto di lubrificazione centralizzata	-	○	○	○	○	○	○	○	○	○	○	○	○	○
Acceleratore manuale	-	-	-	○	○	○	○	○	○	○	○	○	○	○
Inching manuale	-	-	○	○	○	○	○	○	○	○	○	○	○	○
Preriscaldamento del motore 230 V	-	○	○	○	○	○	○	○	○	○	○	○	○	○
Omologazione come macchina trattrice DE**	-	-	-	○	○	○	○	○	○	○	○	○	○	○
Avantreno basso	-	-	○	●	-	-	-	●	●	-	-	-	-	-
Ritorno automatico della benna	-	-	-	-	-	-	-	-	-	-	-	-	○	○
Trazione ecospeedPRO	-	-	-	-	-	-	-	-	-	-	-	-	○	○
Trazione efficiente, controllata elettronicamente con diverse modalità di guida	-	-	-	●	-	-	-	-	-	-	-	-	-	-
Ventilatore reversibile	-	-	-	-	-	-	-	-	-	-	-	-	●	●
Radio	-	○	○	○	○	○	○	○	○	○	○	○	○	○

● Standard ○ Opzionale - Non disponibile  
 \* Rivolgersi a Wacker Neuson in caso di altri Paesi.  
 \*\* La cabina può essere ribaltata solo in officina



# Dimensioni

PALE GOMMATE

			WL20e	WL20	WL25	WL28	WL32	WL34	WL38	WL44	WL52	WL54	WL60	WL70	WL95	WL110
DIMENSIONI		UNITÀ DI MISURA														
Pneumatici standard		-	27x10.5-15 EM ET-5	27x10.5-15 EM ET-5	10-16.5 EM ET0	12-16.5 EM ET0	10-16.5 EM ET0	12.0/75-18 MPT ET-30	15/55-18 EM ET0	12.5-18 MPT ET-50	405/70-18EM ET0	12.5-18 MPT ET0	405/70-18 EM ET0	405/70-18 EM ET0 riempimento acqua anteriore	500 / 70 R24 Michelin BIBLOAD ET 40	500 / 70 R24 Michelin BIBLOAD ET 40
Benna standard			Benna da terra 1.150 mm, 0,2 m³	Benna da terra 1.150 mm, 0,2 m³	Benna da terra 1.250 mm, 0,27 m³	Benna da terra 1.350 mm, 0,42 m³	Benna da terra 1.400 mm, 0,45 m³	Benna da terra 1.600 mm, 0,6 m³	Benna da terra 1.650 mm, 0,6 m³	Benna da terra 1.900 mm, 0,80 m³	Benna da terra 2.000 mm, 0,85 m³	Benna da terra 2.000 mm, 1,0 m³	Benna da terra 1.900 mm, 1,0 m³	Benna da terra 2.100 mm, 1,1 m³	Benna da terra 2.500 mm, 1,55 m³	Benna da terra 2.500 mm, 1,80 m³
A	Lunghezza complessiva	mm	3.721	3.721	4.087	4.520	4.755	5.010	5.138	5.420	5.420	5.760	5.898	5.898	6.500	6.500
B	Lunghezza totale senza benna	mm	3.063	3.063	3.302	3.710	4.022	4.260	4.281	4.760	4.760	4.828	4.780	4.780	5.610	5.610
C	Centro dell'asse fino al punto di rotazione della benna	mm	508	508	532	670	675	675	675	1.040	1.040	991	991	991	1.200	1.200
D	Passo delle ruote	mm	1.468	1.468	1.612	1.760	1.952	2.045	2.045	2.110	2.110	2.150	2.150	2.150	2.660	2.660
E	Sporgenza posteriore	mm	975	975	1.045	1.230	1.290	1.430	1.516	1.530	1.530	1.531	1.676	1.676	1.520	1.520
F	Altezza (min./max.)	mm	1.948-2.361	1.880-2.302*	1.877-2.291*	2.340-2.395	2.336/2.348*	2.220/2.420*	2.371/2.548*	2.332/2.470/2.528*	2.498/2.675*	2.495/2.532*	2.693	2.693	3.060	3.060
H	Altezza della seduta	mm	1.245	1.225	1.259	1.350	1.354	1.270	1.204	1.470	1.590	1.495	1.609	1.609	1.940	1.940
J	Altezza operativa totale	mm	3.294	3.274	3.582	3.210	3.715	3.930	4.007	3.890	3.930	4.561	4.409	4.536	4.780	4.780
K	Altezza massima punto di rotazione della benna	mm	2.713	2.693	2.862	2.560	3.208	3.270	3.251	3.200	3.240	3.671	3.686	3.686	3.820	3.820
L	Altezza di carico	mm	2.444	2.424	2.573	2.240	2.954	2.970	2.892	2.940	2.980	3.335	3.375	3.375	3.550	3.550
M	Altezza di scarico	mm	2.031	2.011	2.047	1.700	2.425	2.460	2.379	2.430	2.470	2.864	2.841	2.840	2.860	2.860
N	Sbraccio nel caso di M	mm	330	350	337	520	252	344	155	665	625	875	799	799	950	950
O	Profondità di scavo	mm	94	94	50	130	50	43	120	136	96	114	74	73,5	136	136
P	Larghezza totale	mm	1.076	1.076	1.210	1.250	1.414	1.550	1.570	1.830	1.810	1.750	1.829	1.829	2.390	2.390
Q	Carreggiata	mm	810	810	940	940	1.148	1.260	1.200	1.500	1.400	1.432	1.422	1.422	1.820	1.820
S	Altezza libera da terra	mm	207	207	250	270	275	320	312	367	370	352	375	375	500	500
T	Max. raggio esterno	mm	2.681	2.681	2.912	3.200	3.534	3.610	3.652	4.270	4.240	4.242	4.072	4.341	5.370	5.370
U	Raggio sul bordo esterno	mm	2.356	2.356	2.590	2.800	3.171	3.350	3.317	3.870	3.850	3.785	3.686	3.686	4.900	4.900
V	Raggio interno	mm	1.219	1.219	1.330	1.510	1.731	1.680	1.640	1.990	1.910	1.931	1.666	1.666	2.450	2.450
W	Angolo di piega	Gradi	45	45	45	45	45	45	45	40	40	42	45	45	40	40
X	Angolo di rollback con altezza di sollevamento max.	Gradi	50	50	48	47	49	49	43	71	71	44	33	33	56	56
Y	Max. angolo di scarico	Gradi	38	38	42	41	44	43	42	45	45	28	33	33	45	45
Z	Angolo di rollback a terra	Gradi	48	48	46	50	39	43	41	43	43	38	39	39	45	45

\* Dipendente dalla postazione dell'operatore (cabina, cabina bassa/alta, tetto di protezione del guidatore fisso, tetto di protezione del guidatore basso/alto, tetto di protezione del guidatore pieghevole, tetto di protezione del guidatore abbassabile idraulicamente)

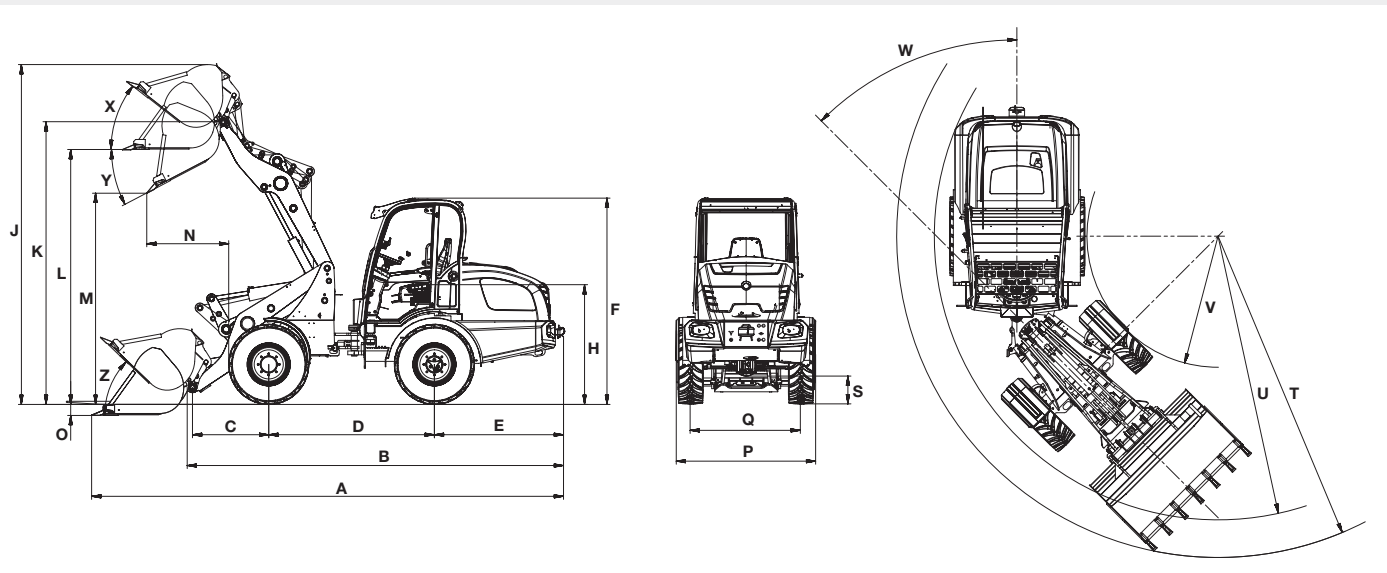



# Dati tecnici

		WL20e	WL20	WL25	WL28	WL32	WL34	WL38	WL44	WL52	WL54	WL60	WL70	WL95	WL110
<b>MOTORE</b>		<b>UNITÀ DI MISURA</b>													
<b>Produttore</b>	–	–	Perkins	Perkins	Yanmar	Perkins	Deutz	Deutz	Deutz	Deutz	Deutz	Perkins	Perkins	Deutz	Deutz
<b>Max. potenza motore</b> (optional)	<b>kW</b>	–	18,4	18,4	18,4 (33,3/40,1)	45	45 (55,4)	45 (55,4)	45 (55,4)	55,4	55,4	74,4	100	100 (115)	115
<b>Max. potenza motore</b> (optional)	<b>CV</b>	–	25	25	25 (45,3/54,5)	61,2	61 (75)	61 (75)	61 (75)	75	75	101,2	136	136 (156)	156
<b>Al regime max.</b> (optional)	<b>giri/min</b>	–	2.800	2.800	2.600	2.600	2.300	2.300	2.300	2.300	2.300	2.200	2.200	2.300	2.300
<b>Cilindrata</b> (opzionale)	<b>cm³</b>	–	1.131	1.662	1.226 (1.568)	2.216	2.900	2.900	2.900	2.900	2.900	3.621	3.621	3.621 (4.038)	4.038
<b>PESO</b>		<b>UNITÀ DI MISURA</b>													
<b>Peso d'esercizio</b> FSD/cabina	<b>kg</b>	2.350	2.000/2.150*	2.380/2.520*	2.800–3.300*	3.400	3.900	4.300	4.600	5.100	5.800	5.930	7.140	10.390	11.250
<b>Forza di strappo</b> (secondo ISO 14397-2)	<b>daN</b>	2.170	1.280	1.989	2.758	4.269	4.427	4.128	5.620	5.620	3.513	4.034	4.032	6.237	6.036
<b>Capacità benna</b>	<b>m³</b>	0,2	0,2	0,35	0,42	0,45	0,6	0,6	0,85	0,85	1,0	1,0	1,1	1,55	1,8
<b>Carico di ribaltamento con benna</b> (secondo ISO 14397 - EN474-3) Montante orizzontale – Macchina dritta	<b>kg</b>	1.509	1.215/1.437*	1.393/1.958*	1.910–2.640*	2.032/2.269*	2.925/3.055*	3.719	3.200/3.327*	3.949	3.270/3.583*	3.674	4.762	6.529	7.739
<b>Carico di ribaltamento con benna</b> (secondo ISO 14397 - EN474-3) Montante orizzontale – Macchina a gomito	<b>kg</b>	1.251	977/1.206*	1.144/1.703*	1.600–2.200*	1.692/1.898*	2.443/2.539*	3.113	2.736/2.845*	3.416	2.761/3.045*	3.031	3.926	5.748	6.674
<b>Carico di ribaltamento con forca per pallet</b> (secondo ISO 14397 - EN474-3) Montante orizzontale – Macchina dritta	<b>kg</b>	1.112	904/970*	1.096/1.536*	1.550–2.140*	1.731/1.908*	2.615/2.716*	3.170	2.478/2.562*	3.055	3.035/3.270*	3.344	4.254	5.371	6.851
<b>Carico di ribaltamento con forca per pallet</b> (secondo ISO 14397 - EN474-3) Montante orizzontale – Macchina piegata	<b>kg</b>	916	719/866*	975/1.339*	1.310–1.800*	1.459/1.605*	2.200/2.276*	2.662	2.126/2.204*	2.555	2.599/2.813*	2.791	3.559	4.728	5.946
<b>Postazione dell'operatore</b> (optional)	–	FSD (EPS Plus, EPS, cabina)	FSD (EPS Plus, EPS, cabina)	FSD (EPS, cabina)	FSD (EPS, cabina)	FSD (cabina)	FSD (cabina)	Cabina	FSD (cabina)	Cabina	FSD (cabina)	Cabina	Cabina	Cabina	Cabina
<b>Velocità di marcia</b> (optional)	<b>km/h</b>	0–15	0–20	0–20	0–20 (30)	0–20 (28)	0–20 (28)	0–20 (28)	0–20 (30)	0–20 (30)	0–20 (30)	0–20 (30/40)	0–20 (30/40)	0–20 (40)	0–20 (40)
<b>Capacità del serbatoio carburante</b>	<b>l</b>	–	20	45	50	65	55	65	82	82	82	105	105	140	140
<b>Capacità del serbatoio olio idraulico</b>	<b>l</b>	18,5	20	27	30	35	65	50	66	66	66	95	95	125	125
<b>SISTEMA IDRAULICO</b>		<b>UNITÀ DI MISURA</b>													
<b>Impianto idraulico di marcia</b> impianto idraulico di servizio (optional)	<b>bar</b>	–	330 (450)	450	400 (470)	450	450	445	450	450	445	445	445	480	480
<b>Idraulica di lavoro</b> portata (optional)	<b>l/min</b>	32	30,8	45	41,6 (49,5–84)	56 (63–100)	57,5 (73,6)	56 (63–116)	58,5 (64–115)	73,6 (83–115)	64	100 (115/150)	100 (115/150)	150 (180)	180
<b>Idraulica di lavoro</b> pressione di lavoro	<b>bar</b>	225	225	185	210	210	210	210	220	220	210	210	210	250	250
<b>TRAZIONE</b>		<b>UNITÀ DI MISURA</b>													
<b>Tipo di trasmissione / trazione</b>	–	elettrica mediante albero cardanico	idrostatica su albero cardanico	idrostatica su albero cardanico	trazione idrostatica a controllo elettronico tramite albero cardanico	idrostatica su albero cardanico	idrostatica su albero cardanico	idrostatica su albero cardanico	idrostatica su albero cardanico	idrostatica su albero cardanico	idrostatica su albero cardanico	idrostatica su albero cardanico	idrostatica su albero cardanico	idrostatica su albero cardanico	idrostatica su albero cardanico
<b>VALORI DI RIFERIMENTO DELLA RUMOROSITÀ</b>		<b>UNITÀ DI MISURA</b>													
<b>Livello medio di potenza sonora</b> L <sub>WA</sub>	<b>dB (A)</b>	91,8	98,4	100,1/99,7	99	99,8	99,5	99,3	100,2	100,3	100,5	101	101	100,7	100,7
<b>Livello di potenza sonora garantito</b> L <sub>WA</sub>	<b>dB (A)</b>	92	101	101	101	101	101	101	101	101	101	103	103	102	102
<b>Livello di pressione sonora indicato</b> L <sub>pA</sub>	<b>dB (A)</b>	76	84	85/82	84	82	75	78	78	78	75	78	78	70	70

\* Valori con cabina e allestimento opzionale

		WL20e	WL20e
		Batteria standard	Batteria optional
		<b>UNITÀ DI MISURA</b>	
<b>Tensione batteria</b>	<b>V</b>	48	48
<b>Capacità nominale</b>	<b>Ah</b>	240	310
<b>Peso batteria</b> (± 5%)	<b>kg</b>	450	579
<b>Tempo di ricarica</b>	<b>h</b>	6	8
<b>Tempo di funzionamento con impiego pesante</b> per movimentazione di materiali pesanti, funzionamento ininterrotto	<b>h</b>	1,5*	2,1*
<b>Tempo di funzionamento in attività normali</b> , funzionamento ininterrotto	<b>h</b>	2–3,5*	2,8–4,5*
<b>Tempo di funzionamento in attività normali</b> con interruzioni (30 min. di marcia, 30 min. di pausa)	<b>h</b>	fino a 4*	fino a 5*
<b>Motore trazione</b>	<b>kW</b>	6,5	6,5
<b>Motore idraulica di lavoro</b>	<b>kW</b>	9	9

I tempi di funzionamento della batteria dipendono molto dalle condizioni di impiego, dal tipo di servizio e dalla modalità di trazione. Ciò può anche portare a un prolungamento dell'autonomia. Tuttavia i tempi di funzionamento indicati possono anche essere inferiori in casi estremi. Un servizio interrotto (per es. 30 minuti di marcia, 30 minuti di pausa) prolunga l'autonomia della batteria.

La gamma di prodotti Wacker Neuson comprende oltre 300 diversi gruppi di prodotti con le varianti più disparate. Con la scelta di diversi optional, i dati dei prodotti possono variare. Pertanto, non tutti i prodotti Wacker Neuson elencati o illustrati nel presente prospetto sono disponibili in tutti i paesi. I prodotti Wacker Neuson illustrati sono soltanto esemplificativi e potrebbero essere soggetti a variazione – su richiesta saremo lieti di sottoporvi un'offerta concreta!

Riproduzione esclusivamente previa autorizzazione scritta di Wacker Neuson.

© Wacker Neuson SE



La vostra giornata lavorativa è piena di sfide. Noi abbiamo le soluzioni adatte e aiutiamo i nostri clienti, posizionandoci davanti alla concorrenza. Perciò vi offriamo tutto ciò che vi serve: **Wacker Neuson - all it takes!**

## Prodotti



Tecnologia del calcestruzzo

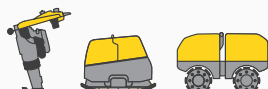

Compattazione

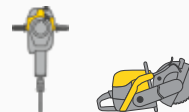

Tecnica di demolizione



Escavatori



Pale gommate



Sollevatori telescopici



Dumper



Gruppi elettrogeni

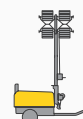

Illuminazione



Pompe



Macchine usate

[www.wackerneuson.com](http://www.wackerneuson.com)

## Servizi



**Finanziamento**  
Possibilità di finanziamento semplice, trasparente e su misura.



**Riparazione e manutenzione**  
Manutenzione di prim'ordine e veloce. Riparazioni con pezzi di ricambio originali.



**Academy**  
Espandiamo la vostra conoscenza: orientati alla pratica e all'interno di un ambiente di formazione ideale.



**EquipCare**  
Panoramica delle informazioni sulle macchine, con app o su PC: EquipCare.



**Noleggio**  
Non sprecare il tuo denaro e noleggia attrezzature edili di ottima qualità a seconda delle necessità.



**Specialisti del calcestruzzo**  
I nostri specialisti saranno lieti di assistervi in tutte le fasi del progetto.



**eStore**  
Acquistate parti di ricambio originali comodamente online - per tutti i gruppi di prodotti Wacker Neuson.

## Parti di ricambio



**Ogni minuto conta:**  
In breve tempo consegniamo in cantiere oltre 150.000 parti di ricambio Wacker Neuson originali.



WN.EMEA.10094.V09.IT

09/2021 IT



Facebook  
wackerneuson



Instagram  
@wackerneuson



Youtube  
Wacker Neuson



LinkedIn  
Wacker Neuson



TikTok  
@wacker.neuson